

WOOD METALBESTOS®

3"
80 mm

4"
100 mm

5"
130 mm

6"
150 mm



Produktoversigt
Installationsvejledning

Brændekedler
Pillebrændeovne
Brændeovne

Helt i rustfrit stål
Godkendt til montage
uden skakt

Tekniske Data

MetalbestoS Wood er en nyudviklet rustfri stålskorsten, der er specielt velegnet til biobrændselsanlæg.

Wood anvendes til både traditionelle brændeovne og –kedler og nye moderne pillebrændeovne og –kedler.

Tekniske data				
Indvendig diameter [mm]	80	100	130	150
Udvendig diameter [mm]	180	200	230	250
Lysningsareal [cm ²]	50	80	130	180
Materiale specifikationer				
Yder-rør, rustfrit stål [mm]	AISI 304 : 1.4301 : X5CrNi 18-10			
Yder-rør, godstykkelse [mm]	0,5			
Svejsesøm	Lasersvejsning			
Finish	matsort pulverlakeret PE 5092 (NCS)			
Inder-rør, rustfrit stål	AISI 316L : 1.4404 : X2CrNiMo 17-12-2			
Inder-rør, godstykkelse [mm]	0,5			
Svejsesøm	Lasersvejsning			
Isolering	Promax WM 950			
Isoleringstykkelse [mm]	50			
Varmemodstandsevne R, 200 °C [m ² k/W]	0,518			

Holdbarhed · vejrbestandighed · effektivt træk

MetalbestoS Wood er et højteknologisk skorstenssystem, der er specialudviklet til moderne biomasse-fyrede anlæg.

Skorstenen kan derfor anvendes til såvel traditionelle brændeovne og -kedler som nye moderne træpilleovne og –kedler.

Wood er opbygget som en 3-lags konstruktion med 50 mm isolering. Skorstenen er lasersvejset både indvendig og udvendig og udført helt i 0,5 mm rustfrit stål.

De forskellige skorstenslængder og skorstensdele, som er vist i dette katalog, samles til enhver ønsket skorstenskonstruktion.

Skorstensdelene samles enkelt med nippel/muffe-samling og låsebånd. Det ydre, robuste rør beskytter skorstenen mod udvendig beskadigelse og korrosion. Wood leveres standard i en flot matsort pulverlakering.

Det glatte inder-rør giver en hurtig, jævn røghastighed og opvarmes hurtigt til optimalt træk.

Det ydre rør bærer hele konstruktionens egenvægt, således at det indre rør kan arbejde frit uden spændinger.

MetalbestoS Wood er udført helt i rustfrit stål

- Indvendig og udvendig

Typisk anvendelse

Røgkanaler:

Til biobrændselsfyrede anlæg op til 130 kW

Ubegrænsede muligheder for retningsændringer, tilslutninger, inspektionsmuligheder og fastgørelser via stort tilbehørsprogram.

Skorstene:

Til kedler med atmosfærisk eller med blæseluftsforbrænding op til 130 kW.

Til brændeovne og pejse.

Velisoleret · 50 mm temperaturstabil isolering.

Metalbestos Wood er fremstillet med højteknologisk temperaturstabil isolering, der modstår temperaturer op til 1.000 °C uden beskadigelse. Det sikrer, at isoleringen er ubeskadiget efter en eventuel skorstensbrand. Den effektive isolering betyder minimum sodafsætning, mindre risiko for skorstensbrand og større sikkerhed. Skorstens isoleringsmateriale har en lav vægt, der gør elementerne let at håndtere og installere.

Afprøvning · godkendelse

MetalbestoS Wood er afprøvet og certificeret i henhold til de fælles europæiske Standarder, DS/EN 1859 og DS/EN 1856-1, og har følgende mærkning:

T400 – N1 – W – Vm – L50050 – G30

MetalbestoS Wood opfylder således kravene i det danske Bygningsreglement.

Metalbestos Wood er certificeret i henhold til DS/EN 1856-1

MetalbestoS Wood er certificeret på højeste sikkerhedsniveau

MetalbestoS Wood er klassificeret som brandmodstandsdygtig

MetalbestoS Wood er underkastet tredjeparts løbende kvalitetskontrol



Skorstenslængde

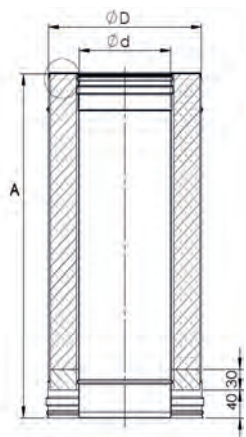

Dia	VVS Nr.	A	B	C	D
3"	3175 03 081	250	80	180	200
4"	3175 03 101	250	100	200	200
5"	3175 03 131	250	130	230	200
6"	3175 03 151	250	150	250	200
3"	3175 05 081	500	80	180	450
4"	3175 05 101	500	100	200	450
5"	3175 05 131	500	130	230	450
6"	3175 05 151	500	150	250	450
3"	3175 07 081	1000	80	180	950
4"	3175 07 101	1000	100	200	950
5"	3175 07 131	1000	130	230	950
6"	3175 07 151	1000	150	250	950

MetalbestoS Wood skorstenslængder med 4 forskellige diametre fremstilles i 3 forskellige standard-længder. Enkel nippel/muffe-samling og snaplås. De forskellige skorstenslængder kan sammenbygges til enhver ønsket totalhøjde. Låsebånd medleveres.

Startlængde med kobling til uisol. røgrør

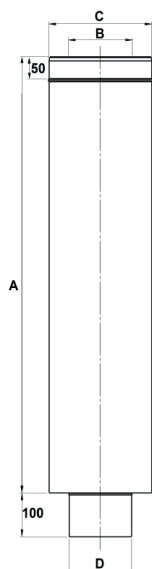

Dia	VVS Nr.	A	B	C	D
5"	3175 08 131	1000	130	230	128
6"	3175 08 151	1000	150	250	148

Skorstenslængde med indbygget kobling gør det enkelt at installere 5" og 6" skorstene på brændeovne med røgafgang i top. Monteres i forbindelse med uisoleret røgrør til brænde-ovne
VVS-nr. 3175 17 ...

Installeret længde 950 mm

Skorstenslængde med rens- og inspektionsdør

Dia	VVS Nr.	A	B	C	D	E
3"	3175 11 081	430	80	180	80	380
4"	3175 11 101	450	100	200	100	400
5"	3175 11 131	480	130	230	130	430
6"	3175 11 151	500	150	250	150	450

Anvendes for fejning og inspektion af skorsten. Kan anvendes både inden- og udendørs. Låsebånd medleveres.
Afstand fra rensedør til brændbart materiale 200 mm.

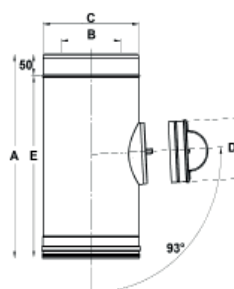

Uisoleret ovnkobling

Dia	VVS Nr.	A
6"	3175 16 148	103
6"	3175 16 153	118
6"	3175 16 156	126
6"	3175 16 158	132
6"	3175 16 162	148
6"	3175 16 165	Efter opgave

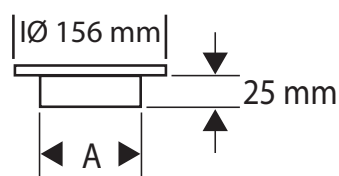

Overgang mellem røgstuds og uisoleret rør.

Uisoleret røgrør

Dia	VVS Nr.	A	B	C
6"	3175 17 168	1500	150	154
6"	3175 17 171	2000	150	154
6"	3175 17 170	1500	150	154
6"	3175 17 173	2000	150	154

sort

grå

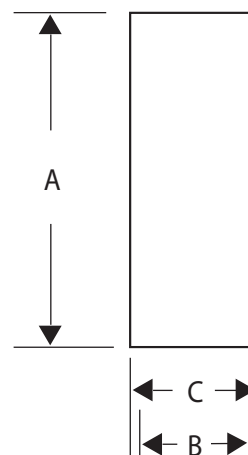

Uisoleret røgrør fremstilles i standard diameter/længde som vist i tabellen. Såfremt røgrørets diameter, B- og C-mål, ikke passer i studsene på brændeovnen, monteres ovnkobling VVS-nr. 3175 16 ... på røgrøret. Røgrør eller ovnkobling skal monteres indvendigt i brændeovnens studs. Røgrørets afstand til brændbart materiale er i henhold til CE-mærkning.

Se komplet program på røgrør i vores brochure:

"Metalbestos Sorte røgrør".



Vinkelstykke 30°

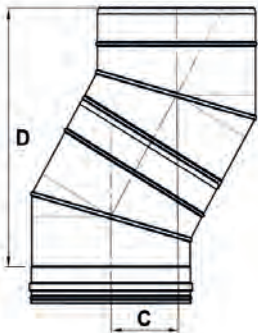
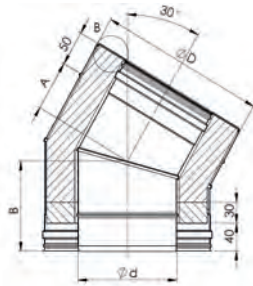
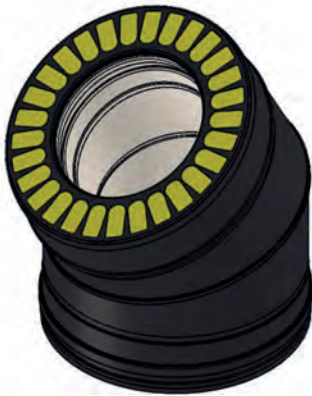

Dia	VVS Nr.	A	B	C	D
3"	3175 22 081	114	64	90	335
4"	3175 22 101	117	67	95	345
5"	3175 22 131	121	71	100	360
6"	3175 22 151	124	74	105	375

Vinkelstykke 30° anvendes til retningsændringer i lodrette skorstene eller røgkanaler.

Der monteres længde med rense- og inspektionsdør (VVS nr. 3175 11 ...) mellem vinkelstykkerne, hvor inspektion er påkrævet. Skorstene med forsætning skal understøttes på brandteknisk forsvarlig måde, f.eks. med anvendelse af spærstyr, vægforankring eller vægbæring. Låse-bånd medleveres. Skorstene, som er forsat mere end 1,5 meter udstyres med forstærkning for fritstående VVS-nr. 3175 87 ...

Beregning af forskydninger og højder:

Forskydning = C + (0,5 x installeret længde mellem vinkel-stykker).

Højde = D + (0,866 x installeret længde mellem vinkel-stykker).

Installeret længde findes i tabellen i afsnittet om skorstens-længder, se side 4

Vinkelstykke 45°

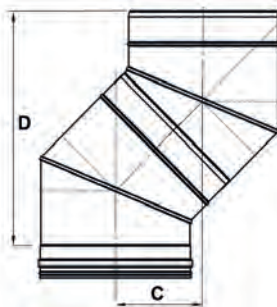
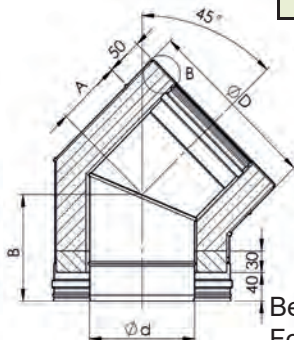

Dia	VVS Nr.	A	B	C	D
3"	3175 23 081	130	80	152	350
4"	3175 23 101	134	84	153	365
5"	3175 23 131	140	90	160	390
6"	3175 23 151	144	94	165	402

Vinkelstykke 45° anvendes principielt på samme måde som vinkelstykke 30°.

Beregning af forskydninger og højder:

Forskydning = C + (0,707 x installeret længde mellem vinkel-stykker).

Højde = D + (0,707 x installeret længde mellem vinkel-stykker).

Installeret længde findes i tabellen i afsnittet om skorstens-længder, se side 4

Gulvbæring

Dia	VVS Nr.	A	B	C
3"	3175 27 081	180	280	320 - 520
4"	3175 27 101	200	300	320 - 520
5"	3175 27 131	230	330	320 - 520
6"	3175 27 151	250	350	320 - 520

Gulvbæring kan placeres et vilkårligt sted bag kedel og fastlåses i ønskede højde.

Maksimum bæreevne 10 meter.

Gulvbæring består af 4 stk. teleskopiske ben og en plade med en monteringsring.

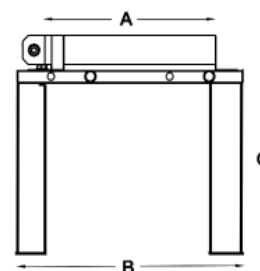

Væg bæring

Dia	VVS Nr.	A	B
3"	3175 28 081	180	280
4"	3175 28 101	200	300
5"	3175 28 131	230	330
6"	3175 28 151	250	350

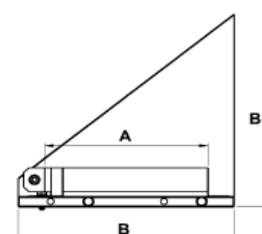

Væg bæringen anvendes til at bære skorstene, der er placeret indvendig eller udvendig på væg. Komponenten består af to sidestykker og en plade med en montage-ring. Afstanden til væg er standard 100 mm. Maks. bæreevne 10 meter.

Spærstyr

Dia	VVS Nr.	A
3"	3175 29 080	180
4"	3175 29 100	200
5"	3175 29 130	230
6"	3175 29 150	250



Spærstyr skal anvendes til alle installationer, hvor skorstenen passerer tag, undtagen tagudhæng. Spærstyret sikrer skorstenens stabilitet under vindbelastning og skorstensejning. Komponenten består af et låsebånd med tre hulbånds-længder i deling, der skrues fast i spær eller lægter.

Etagebæring

Metalbestos tilbehør

Udvendig Dia	VVS Nr.	A	B
180mm	3176 30 180	410	90
200mm	3176 30 200	430	90
230mm	3176 30 230	460	90
250mm	3176 30 250	480	90



Etage-bæringen anvendes til installationer, hvor skorstenen passer etager. Etage-bæringen sikrer skorstenens stabilitet og bæring. Komponenten består af en cirkulær plade, hvorigennem skorstenen passerer, samt to halvskåle der fastspændes om skorstenen, og sikres med selvsikrende skruer. Pladen fungerer samtidig som afdækning af gennemføringen.

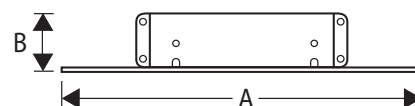

Membrangennemføring

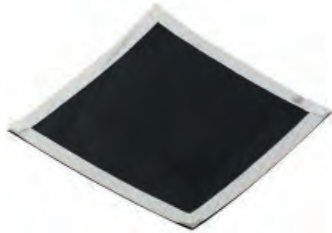

Dia	VVS Nr.	A	B
3"	3175 33 080	400	400
3"	3175 33 090	400	600
4"	3175 33 100	400	400
4"	3175 33 110	400	600
5"	3175 33 130	400	400
5"	3175 33 140	400	600
6"	3175 33 150	400	400
6"	3175 33 160	400	600
6"	3175 33 170	600	600

Membranen sikrer en lufttæt gennemføring og skal anvendes i byggeri, der opfylder Bygningsreglements kravene fra BR08 og nyere.

Undertagsinddækning

Metalbestos tilbehør

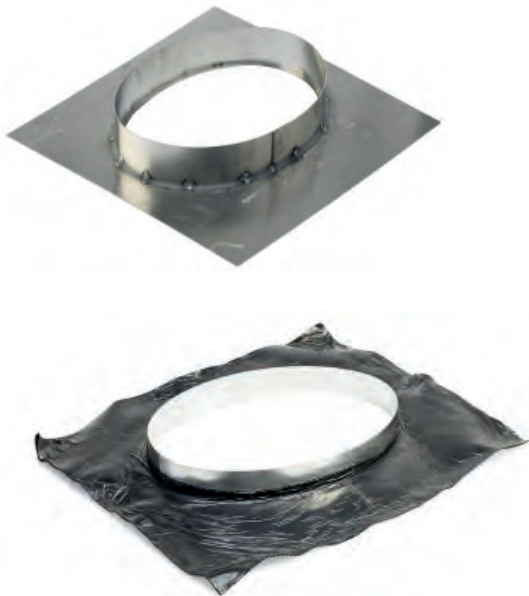

Udvendig Dia	VVS Nr.	A	B
180mm	3176 34 180 alu	500	500
180mm	3176 34 190 flex	560	500
200mm	3176 34 200 alu	500	500
200mm	3176 34 210 flex	560	500
230mm	3176 34 230 alu	500	500
230mm	3176 34 240 flex	560	500
250mm	3176 34 250 alu	500	500
250mm	3176 34 260 flex	560	500

Undertags-inddækning anvendes når tagkonstruktionen er udstyret med et undertag. Inddækningen forhindrer regn- og kondensvand i at trænge ind i tagkonstruktionen. Aluminiums undertags-inddækning anvendes på faste undertags-konstruktioner, typisk krydsfinersplader med tagpap. Flex undertags-inddækninger anvendes ved undertagsdug.

Taginddækning 5° - 32°

Metalbestos tilbehør

Udvendig Dia	VVS Nr.	A	B	C
Aluminium				
180mm	3176 35 181	750 x 750	120	220
200mm	3176 35 201	750 x 750	120	220
230mm	3176 35 231	750 x 750	120	185
250mm	3176 35 251	750 x 750	120	190
Flex				
180mm	3176 35 186	1000 x 790	120	360
200mm	3176 35 206	1000 x 790	120	360
230mm	3176 35 236	1000 x 790	120	315
250mm	3176 35 256	1000 x 790	120	325

Taginddækningen består af aluminium eller Metalbestos-flex, hvortil der er fastgjort en konisk aluminiumsdel. Udførelse i aluminium er beregnet for tagbeklædning af tagpap eller skifer. Udførelse i Metalbestos-flex er beregnet for tagbeklædning af bølgeplader eller tegl.

*) Husk bestilling af krave til inddækning - VVS-nr. 3176 41 ...

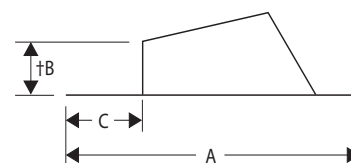

Taginddækning 33° - 45°

Metalbestos tilbehør

Udvendig Dia	VVS Nr.	A	B	C
Aluminium				
180mm	3176 36 181	750 x 750	120	185
200mm	3176 36 201	750 x 750	120	190
230mm	3176 36 231	750 x 750	120	145
250mm	3176 36 251	750 x 750	120	140
Flex				
180mm	3176 36 186	1000 x 790	90	330
200mm	3176 36 206	1000 x 790	90	325
230mm	3176 36 236	1000 x 790	120	280
250mm	3176 36 256	1000 x 790	120	275

Taginddækningen består af aluminium eller Metalbestos-flex, hvortil der er fastgjort en konisk aluminiumsdel. Udførelse i aluminium er beregnet for tagbeklædning af tagpap eller skifer. Udførelse i Metalbestos-flex er beregnet for tagbeklædning af bølgeplader eller tegl.

*) Husk bestilling af krave til inddækning - VVS-nr. 3176 41 ...

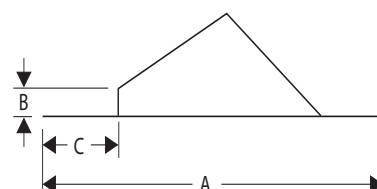

Taginddækning 46° - 63°

Metalbestos tilbehør

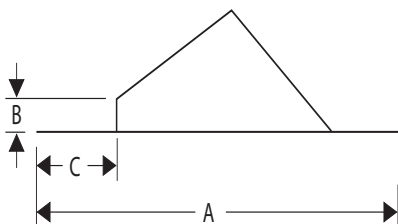

Udvendig Dia	VVS Nr.	A	B	C
Aluminium				
180mm	3176 37 181	900 x 900	120	190
200mm	3176 37 201	900 x 900	120	190
230mm	3176 37 231	900 x 900	120	190
250mm	3175 37 251	900 x 900	120	190

Flex				
180mm	3176 37 186	1000 x 790	120	430
200mm	3176 37 206	1000 x 790	120	430
230mm	3176 37 236	1000 x 790	120	430
250mm	3176 37 256	1000 x 790	120	430

Taginddækningen består af aluminium eller Metalbestos-flex, hvortil der er fastgjort en konisk aluminiumsdel. Udførelse i aluminium er beregnet for tagbeklædning af tagpap eller skifer. Udførelse i Metalbestos-flex er beregnet for tagbeklædning af bølgeplader eller tegl.

*) Husk bestilling af krave til inddækning - VVS-nr. 3176 41 ...

Taginddækning 0° - 5°

Metalbestos tilbehør

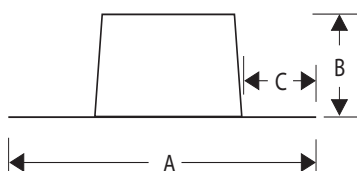

Udvendig Dia	VVS Nr.	A	B	C
Aluminium				
180mm	3176 38 181	750 x 750	150	250
200mm	3176 38 201	750 x 750	150	260
230mm	3176 38 231	750 x 750	150	230
250mm	3176 38 251	750 x 750	150	225

Flex				
180mm	3176 38 186	1000 x 700	150	250
200mm	3176 38 206	1000 x 700	150	260
230mm	3176 38 236	1000 x 700	150	230
250mm	3176 38 256	1000 x 790	150	225

Taginddækningen består af aluminium eller Metalbestos-flex, hvortil der er fastgjort en konisk aluminiumsdel. Udførelse i aluminium er beregnet for tagbeklædning af tagpap eller skifer. Udførelse i Metalbestos-flex er beregnet for tagbeklædning af bølgeplader eller tegl.

*) Husk bestilling af krave til inddækning - VVS-nr. 3176 41 ...

Tagryg inddækning 25° og 45°

Metalbestos tilbehør

Udvendig Dia	VVS Nr.	A	B	C
Grader efter opgave / aluminium				
180mm	3176 39 181	350	100	700
200mm	3176 39 201	350	100	700
230mm	3176 39 231	350	100	700
250mm	3176 39 251	350	100	700
15 - 32° flex				
180mm	3176 39 186	500	100	625
200mm	3176 39 206	500	100	625
230mm	3176 39 236	500	100	625
250mm	3176 39 256	500	100	625
33 - 50° flex				
180mm	3176 40 186	500	100	625
200mm	3176 40 206	500	100	625
230mm	3176 40 236	500	100	625
250mm	3176 40 256	500	100	625

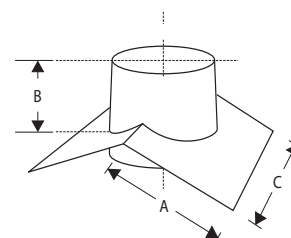
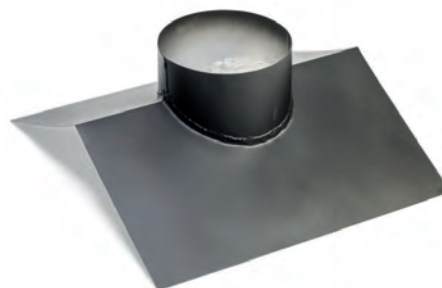

Taginddækningen består af aluminium eller Metalbestos-flex, hvortil der er fastgjort en konisk aluminiumsdel. Udførsel i aluminium er beregnet for tagbeklædning af tagpap eller skifer. Udførelse i Metalbestos-flex er beregnet for tagbeklædning af bølgeplader eller tegl.

*) Husk bestilling af krave til inddækning VVS-nr. 3176 41 ...

Krave til inddækning m/75ml silicone

Metalbestos tilbehør

Udvendig Dia	VVS Nr.
3"	3176 41 181
4"	3176 41 201
5"	3176 41 231
6"	3176 41 251

Anvendes til alle inddækninger. Medfølgende silicone sikrer en vejrbestandig installation.



T-stykke 90°

Dia	VVS Nr.	A	B	C	D	E
3"	3175 43 081	450	80	180	202	400
4"	3175 43 101	470	100	200	211	420
5"	3175 43 131	500	130	230	225	450
6"	3175 43 151	520	150	250	234	470

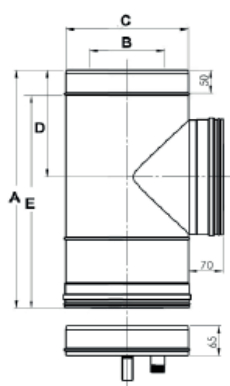

Det isolerede T-stykke 90° anvendes til indendørs- og udendørs skorstene, i forbindelse med en væg-bæring. En skorstenslængde forbindes med T-stykket og føres sikkert gennem mure og vægge. En sodskål i bunden af T-stykket tillader inspektion og rensning. Sodskål og låse-bånd medleveres. Maks. bæreevne 10 meter.

Tagtrin

Metalbestos tilbehør



VVS Nr.	A	B	C
3176 57 131	400	41	21

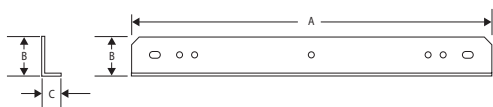

Tag-trin sikrer adgangen til skorstene, diskret og funktionelt. Tag-trin er beregnet til montage på bølgeplader. Komponenten består af 1 trin, 3 tagskruer, 6 papskiver og 3 metalskiver. Anbring tag-trinet over en lægte. Benyt trinnet som skabelon for gennemboring (8 mm bor). Afstand mellem tag-trin skal være ca. 45 cm.

Udført i galvaniseret stål med polyesterbelægning. Leveres i farverne sort, grå eller galvaniseret.

Murbøsning

Metalbestos tilbehør

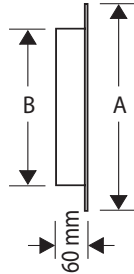

Udvendig Dia	VVS Nr.	A	B
180mm	3176 64 181	290	190
200mm	3176 64 201	310	210
230mm	3176 64 231	340	240
250mm	3176 64 251	360	260

Murbøsning med flange er til skorstengennemføring i væg. Flangebredde 50 mm.
Leveres også med flangebredde 125 mm til montage i brændbar væg, dette er ikke lagervare.

Skorstens-hætte



Dia	VVS Nr.	A	B	C	D
3"	3175 75 081	170	80	180	350
4"	3175 75 101	190	100	200	350
5"	3175 75 131	220	130	230	400
6"	3175 75 151	240	150	250	400

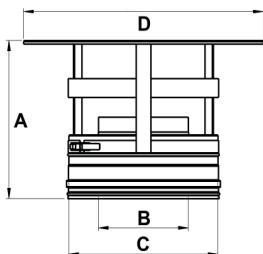

Skorstens-hætten består af selve hætten, der er færdigmonteret med en skorstens-top. Skorstens-hætten er udført som en hængslet konstruktion for at lette skorstensfejning. Skorstens-hætte kan anvendes i følgende tilfælde:
Til installationer i forbindelse med pejse, brændeovne og pillebrændeovne.
Til ildsteder med røgafgang bagud. Til skorstens-hætten kan leveres gnistfang: VVS-nr. 3175 77 ... Låse-bånd medleveres.

Loftkrave 11 - 38° og 39-50° 2-delt

Metalbestos tilbehør

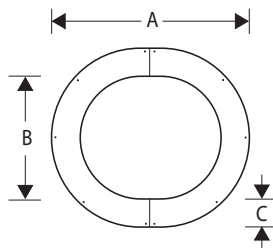

Den 2- delte loft-krave anvendes til inddækning af skorsten i loft med lofthældning fra 11 - 38° eller 39 - 50°.

Der medfølger isolerings-måtte.

11 - 38°				
Udvendig Dia	VVS Nr.	A	B	C
180mm	3176 82 181	Variabel	180	100
200mm	3176 82 201	Variabel	200	100
230mm	3176 82 231	Variabel	230	100
250mm	3176 82 251	Variabel	250	100

39 - 50°				
Udvendig Dia	VVS Nr.	A	B	C
180mm	3176 83 181	Variabel	180	100
200mm	3176 83 201	Variabel	200	100
230mm	3176 83 231	Variabel	230	100
250mm	3176 83 251	Variabel	250	100

Loftkrave 0-10°

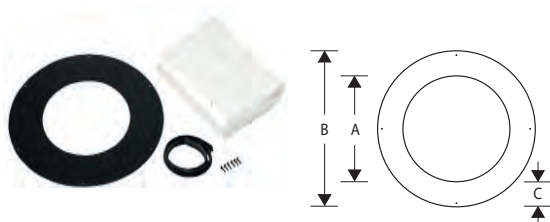

Dia	VVS Nr.	A	B	C
3"	3175 85 081	190	390	100
4"	3175 85 101	210	410	100
5"	3175 85 131	240	440	100
6"	3175 85 151	260	460	100

Anvendes til lofthældninger fra 0 til 10°. Leveres med gummipakning til tætning mellem loft-krave indvendig og skorstens-længde og special isolerings-måtte i cms-fiber, der tillader en afstand på 75 mm til brændbart i gennemføringen med en isoleringstykkel på maksimalt 300 mm.

Forstærkning for fritstående



Dia	VVS Nr.	A	B
3"	3175 87 081	100	190
4"	3175 87 101	100	210
5"	3175 87 131	100	240
6"	3175 87 151	100	260

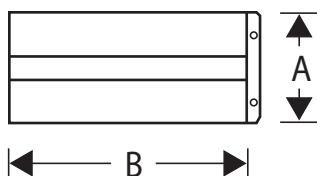

Den fritstående højde er begrænset til 1,50 meter uden yderligere afstivning. Ved anvendelse af forstærkning for fritstående skorsten kan højden øges til 2,75 meter. Ved fejningspligtige skorstene skal monteres en renselighed, når den fritstående højde overstiger 1,20 meter. Forstærkningen monteres på den fritstående skorsten og minimum 1 meter under tagflade eller øverste fastgørelse. Kan kombineres med bardun-sæt eller bardun-styr.

Vægforankring

Dia	VVS Nr.	A	B	C
3"	3175 88 081	184	190	180
4"	3175 88 101	204	200	200
5"	3175 88 131	234	215	230
6"	3175 88 151	254	225	250



Væg-forankringen anvendes, hvor skorstenen monteres på væggen. Det anbefales at sikre skorstenens stabilitet ved forankring til væg for hver 2,50 meter. Afstand fra skorsten til væg er standard 110 mm.

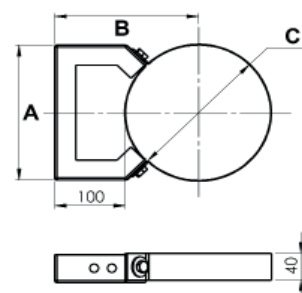

Forlænger til vægforankring

Dia	VVS Nr.	A	B
3"	3175 88 091	186	260
4"	3175 88 111	206	260
5"	3175 88 141	236	260
6"	3175 88 161	256	260



Forlænger til vægforankring, der er justerbar mellem 100 og 270 mm, anvendes hvor afstanden til væg er større end standard afstanden på 110 mm.

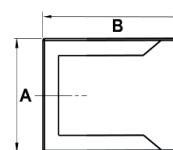

Bardunsæt, 10 m wire

Metalbestos tilbehør

Udvendig Dia	VVS Nr.	A	B
180mm	3176 92 181	183	Variabel
200mm	3176 92 201	203	Variabel
230mm	3176 92 231	233	Variabel
250mm	3176 92 251	253	Variabel

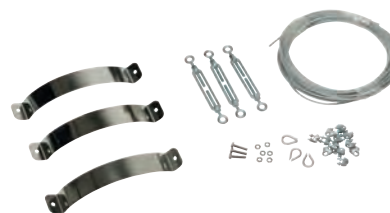

Bardun-sæt anvendes, hvor skorstenens fritstående højde over tag overstiger 2,75 meter. Bardun-sættet består af bardun-bånd, bardun-strammere, wire-låse samt 10m wire som standard.

Fornødne rensmuligheder etableres ved hjælp af længde med rens- og inspektionsdør.

Andre afstivningsmuligheder foreligger.

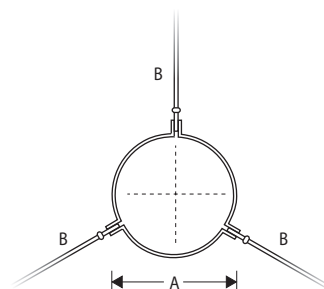

Bardunstyr til over tag

Metalbestos tilbehør

Udvendig Dia	VVS Nr.	A	B
180mm	3176 92 186	183	Variabel
200mm	3175 92 206	203	Variabel
230mm	3175 92 236	233	Variabel
250mm	3175 92 256	253	Variabel

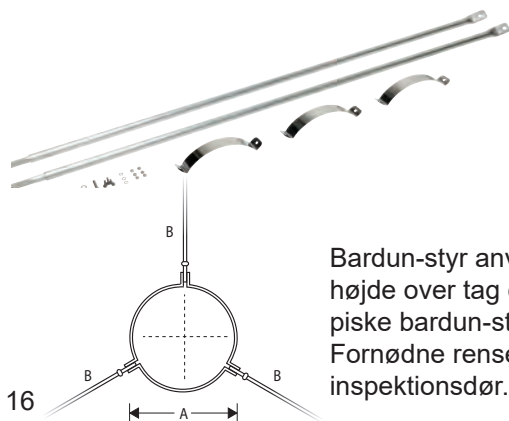

Bardun-styr anvendes på samme måde som bardun-sæt, hvor skorstenens fritstående højde over tag overstiger 2,75 meter. Bardun-styr består af bardun-bånd og to teleskopiske bardun-stænger (1.500 mm).

Fornødne rensmuligheder etableres ved hjælp af længde med rens- og inspektionsdør.

Kobling

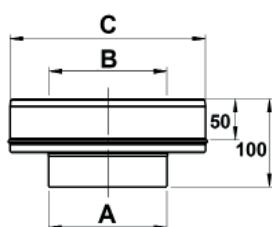

Dia	VVS Nr.	A	B	C
3"	3175 93 081	Efter opgave	80	180
4"	3175 93 101	Efter opgave	100	200
5"	3175 93 131	Efter opgave	130	230
6"	3175 93 151	Efter opgave	150	250

Dia	VVS Nr.	A	B	C
3"	3175 94 079	78	80	180
4"	3175 94 109	98	100	200
5"	3175 94 123	128	130	230
6"	3175 94 247	148	150	250

Kobling anvendes til at udføre en lodret eller vandret forbindelse fra skorstenslængder eller T-stykker til uisolerede røgrør eller ildstedet. Koblinger leveres enten som standard eller efter opgave.

Skorstenslængde med trækstabilisator

Dia	VVS Nr.	A	B	C	D
3"	3175 98 091	430	80	180	380
4"	3175 98 111	450	100	200	400
5"	3175 98 141	480	130	230	430
6"	3175 98 161	500	150	250	450

Skorstenslængde med trækstabilisator anvendes til ildsteder, hvor det er nødvendigt at begrænse skorstenstrækket, f.eks. træpillekedler. Trækstabilisatoren kan afmonteres og giver dermed adgang til rensning og inspektion. Trækstabilisatoren justeres ved hjælp af en kontravægt. Justering foretages med en trækmåler i henhold til kedel fabrikantens anvisninger. Længden bør monteres tæt på ildstedet, enten vandret eller lodret.

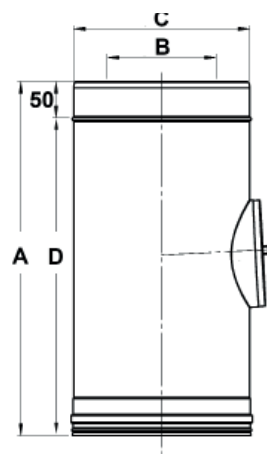

Installations-eksemplar

Indvendig skorsten

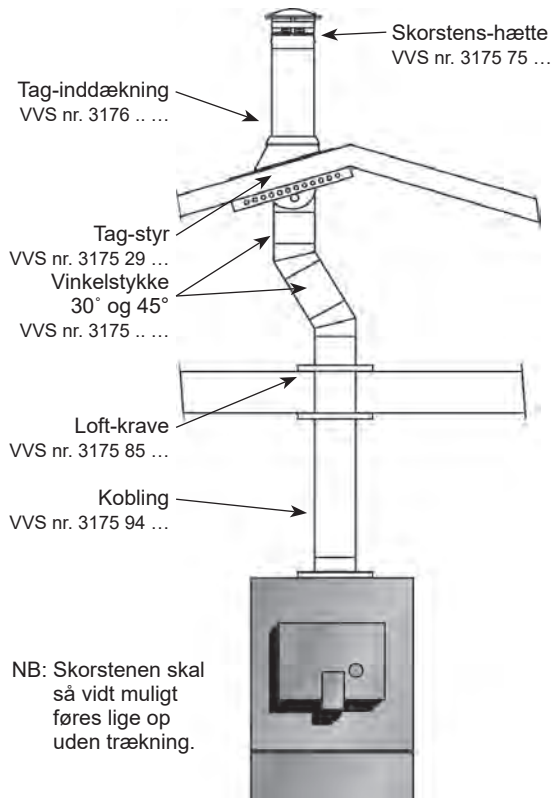

Udvendig skorsten

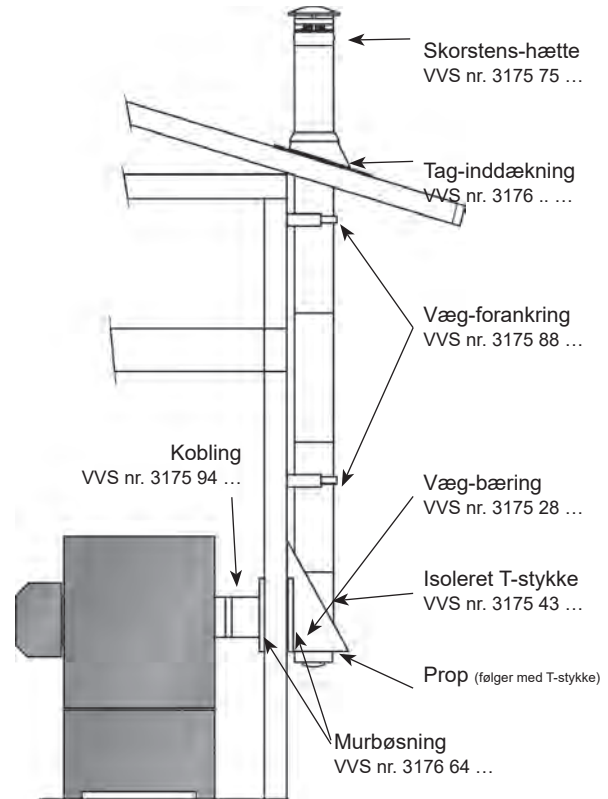

Brændeovn

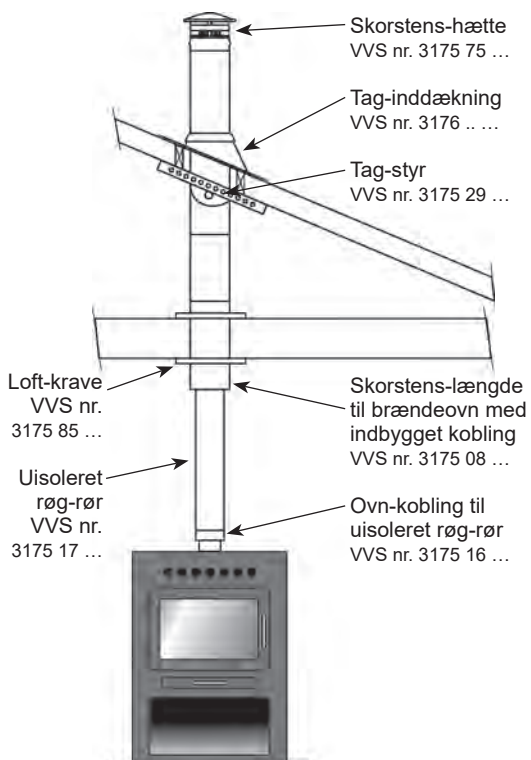

Muret pejs

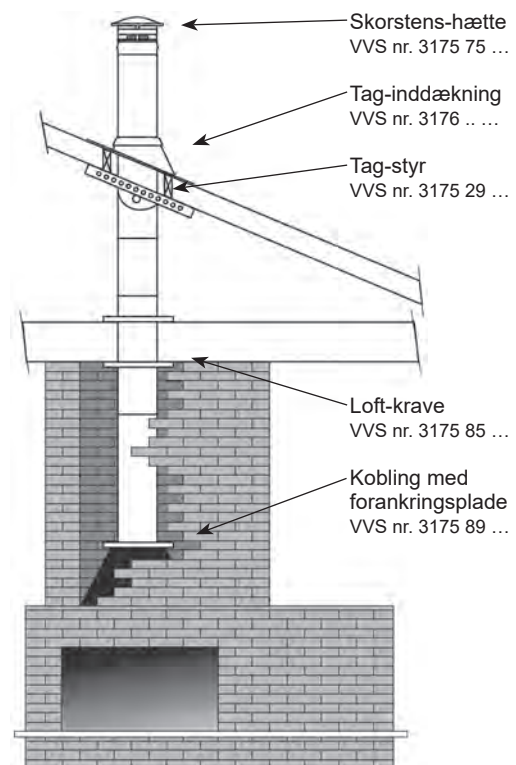

Skorstens-beregninger

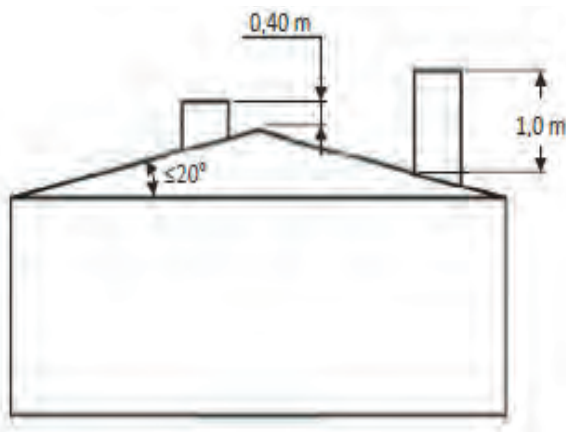

Bekendtgørelsens kapitel 4 vedr. "Højde af aftræks-system" er gældende for følgende anlægstyper: Aftrækssystemer, der etableres eller ændres væsentligt, for så vidt angår tilsluttede fyringsanlæg til fast brændsel til og med 30kW.

Ved taghældning (vinkel) mindre end eller lig med 20° skal skorstenen udmunde mindst 0,4 meter over tagrygningen eller være mindst 1,0 meter fra tagfladen. Afstanden måles tættest på tagrygningen.

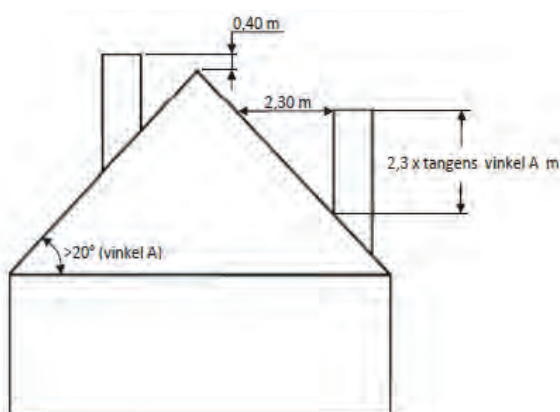

Ved taghældninger (vinkel A) større end 20° skal skorstenen udmunde mindst 0,4 meter over tagrygningen eller have en horisontal afstand til tagfladen på mindst 2,3 meter. Afstanden måles tættest på tagrygningen.

Bestemmelse af taghældning

Bestem taghældningen ved hjælp af vaterpas på 1 meter (forlæng eventuelt med et bræt) og tommestok. Mål højden "H" og se i tabellen, hvilken taginddækning der skal anvendes.

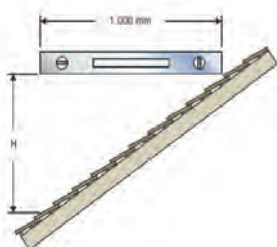

Højden H	Taghældning	Benyt
0 - 88 mm	$0^\circ - 4^\circ$	3175 38 ...
89 - 625 mm	$5^\circ - 32^\circ$	3175 35 ...
626 - 1.000 mm	$33^\circ - 45^\circ$	3175 36 ...

Eksempel: Højden "H" er 510 mm. Taghældningen er, ifølge tabellen mellem 5° og 32° og der vælges en taginddækning $5^\circ - 32^\circ$ med VVS-nr. 3176 35



DS/EN 1856-1 designationskoder:

T400 – N1 – W – Vm – L50050 – G30

T-klassifikationen, der angiver den maksimale nominelle driftstemperatur skorstenen kan anvendes til, skal være større end den røggastemperatur ildstedet afgiver under normal drift.

Wood er godkendt til en maksimal røggastemperatur på 400°C. Den nominelle røggastemperatur oplyses af ildstedsfabrikanten.

N1 er trykklassifikationen, der anviser at Wood kan anvendes til anlæg med naturligt træk. Der må således ikke forekomme overtryk i skorstenen under normal drift.

W betyder at Wood kan anvendes til såvel våd som tør drift.

Vm er korrosionsklassen, der sammen med materialeklassen L50050 anviser at Wood overholder Bygningsreglementets minimumskrav til korrosions- og materialeklasse.

Wood er G- klassificeret (brandprøvet) og kan derfor anvendes til fastbrændselsanlæg.

Skorstenen monteres med en afstand til brændbart på minimum 30 mm i åbne konstruktioner. I lukkede konstruktioner anvendes en 13 mm speciel isoleringsmåtte, der tillader en afstand til brændbart på minimum 75 mm, i en maksimal isoleringstykkelse på 300 mm.

Hvis isoleringstykkelsen er mere end 300mm, udføres en "brønd" i isoleringen for den resterende tykkelse.

Garanti:

Der ydes 10 års garanti mod gennemtæring af isolerede skorstensdele og 2 års garanti på pulverlakeringen. Garantiforpligtelsen forudsætter, at skorstenen er dimensioneret og installeret efter vore anvisninger, og at der udelukkende fyres med træ eller træpiller.

Installationsdato og -omfang skal bekræftes ved fakturadokumentation.

Garantien omfatter ikke installationsomkostninger.

Garantien bortfalder, såfremt der indgår uoriginale dele i installationen.

WOOD



METALBESTOS

WOOD

Multi25[®]

Med 25 mm isolering.
Anvendes til større kedler
(+120kW) samt industrielle anlæg.
Dimensioner: 80 - 700 mm

Omega[®]

Uisoleret foring i rustfrit stål til
eksisterende skorstene og røgka-
naler. Dimensioner: 80 - 700 mm

Multi50[®]

Med 50 mm isolering.
Traditionelle kedler.
Lavtemperatur-kedler. Konden-
serende kedler. Brændeovne.
Generatorer. Gas - Træ - Olie
Dimensioner: 80 - 250 mm

CONNEXT

Balanceret aftræk til moderne
olie- og gaskedler. Leveres også
som aftræk til eksisterende muret
skorsten. Kan anvendes til røg-
gastemperaturer mindre end 120 C.
Udførelse i hhv. 1,8 og 2 mm
PPS/Alu. hvidlakeret RAL9016.
Dimensioner: 60 mm flex og faste
rør, 60/100 mm, 80 mm flex og
faste rør, 80/125 mm, 110 mm
flex og faste rør, 110/160 mm, 160
mm faste rør, 200 faste rør.
Leveres også i rustfrit stål: DUO.

Keramik

Med 60 mm isolering.
Kombinerer keramik og rustfrit
stål på en helt ny måde.
Udviklet til alternative brændsler,
som f.eks. korn.
Dimensioner: 160 mm - 200 mm
- 250 mm

Sorte røg-rør

Uisoleret røg-rør til fast-
brændsels- og oliefyrskedler.
Dimensioner: 80 - 250 mm

På lager hos din VVS-grossist

Kierulff a/s
VVS-kvalitet fra Langeland

Nordre Løkkebyvej 3 · 5953 Tranekær · Telefon 62 50 11 50 · E-mail info@kierulff.dk

Læs meget mere på vores website www.kierulff.dk